



# Výsledková listina závodu “Cena Startu Praha”

konaného ve dnech **01. a 02. června 2019** v Praze na Strahově

*Průběh závodu:* Závod proběhl bez problémů.

*Pořadatel:* SK Start Praha

*Ředitel závodu:* Ing. Martin Vaněk

*Delegát ČLS:* Nebyl přítomen

*Rozhodčí:* Jana Luňáčková (hl. rozhodčí)

*Protesty:* Nebyly podány žádné

*Úrazy:* Nestaly se žádné

*Počasí:* Slunečné

*Počet oddílů:* 24

*Počet závodníků:* 129 celkem, z toho 80 v sobotu a 49 v neděli

## **Odstřílené dlouhodobé soutěže:**

### **Sobota**

– výsledky 2. kola ligy mužů a žen v příloze

### **Neděle**

SK Start Praha	Liga žactva	1 898 b
SK Start Praha	Přebor dorostu	1 739 b

Výsledkové listy jsou přiloženy jako příloha.

Výsledky jsou přiloženy jako příloha.

Datum: 03. června 2019

Zpracovala: Jindřiška Vaněčková



# Cena Startu Praha 2019 - 2. kolo terčové ligy (pohárový závod)

Czech Republic, Jun 01st - Jun 01st, 2019

Sponsored By



www.lancasterarchery.com

Created By



www.rcherz.com

## Outdoor - Reflexní luk - Dospělí - Muži - 70m round

Rank	Name	Club	Country	Score	70m	70m	X	10
1	Martin Hámor	LK ESKA Cheb	CZE	657	321	336	11	22
2	Jaromír Termer	TJ Sokol Praha Vršovice	CZE	646	326	320	10	10
3	Erik Ebermann	1. LK Plzeň 1935	CZE	637	319	318	9	12
4	David Jaro ch	Lukostřelba Ostrava Mariánské Hory, z.s.	CZE	633	314	319	4	13
5	Vít Vejražka	LK ESKA Cheb	CZE	632	308	324	5	17
6	Tadeáš Kalvas	1. LK Plzeň 1935	CZE	629	313	316	4	10
7	Karel Sedláček	Patriot Brno	CZE	623	312	311	7	9
8	Michal Hlahůlek	Lukostřelba Prostějov, z.s	CZE	619	306	313	9	6
9	Jan Vožech	1. LK Plzeň 1935	CZE	610	307	303	3	14
10	Gergo Deak	County Oak Archery Club	GBR	609	294	315	2	14
11	Tomáš Beneš	SK SLAVIA PRAHA LUKOSTŘELBA, z.s.	CZE	607	306	301	5	12
12	František Hajduk	Lukostřelba Prostějov, z.s	CZE	602	297	305	7	9
13	František Hadaš ml RL	SK Start Praha	CZE	600	306	294	4	10
14	Martin Bulíř	LO TJ Dynamo Liberec	CZE	597	300	297	3	9
15	Kamil Kovář	Lukostřelba Prostějov, z.s	CZE	590	280	310	4	7
16	Jiří Salajka	Patriot Brno	CZE	590	298	292	1	7
17	Marcel Slavík	Lukostřelba Ostrava Mariánské Hory, z.s.	CZE	586	293	293	3	10
18	Jakub Laciga	SK SLAVIA PRAHA LUKOSTŘELBA, z.s.	CZE	582	304	278	4	9
19	Tomáš Jusko	SK SLAVIA PRAHA LUKOSTŘELBA, z.s.	CZE	582	295	287	3	5
20	Michael Pohl	Patriot Brno	CZE	568	292	276	4	4
21	Vlastimil Krejčí	TJ Sokol Praha Vršovice	CZE	565	296	269	3	7
22	Václav Košťál	Česká federace Spastic Handicap	CZE	563	286	277	2	4
23	Milan Šustr	1. LK Plzeň 1935	CZE	544	275	269	0	7
24	Pavel Jurák	LO TJ Dynamo Liberec	CZE	543	278	265	2	4
25	Michal Keicher	SK SLAVIA PRAHA LUKOSTŘELBA, z.s.	CZE	535	265	270	0	3
26	Vojtěch Skořepa	SK Start Praha	CZE	519	271	248	2	1
27	Zdeněk Voškůrka	LK Jiho česká Titěva	CZE	514	246	268	4	4
28	Pavel Smažík ml.	LK ESKA Cheb	CZE	505	251	254	1	4
29	Vít Vaníček	LO TJ Dynamo Liberec	CZE	490	231	259	1	4
30	Petyo Kishev	Lukostřelba Ostrava Mariánské Hory, z.s.	CZE	486	255	231	0	5
31	Petr Zdráhal	SK Start Praha	CZE	484	238	246	5	5
32	Miroslav Juřica	Lukostřelba Ostrava Mariánské Hory, z.s.	CZE	462	235	227	1	5
33	Martin Štěpánek	TJ Sokol Praha Vršovice	CZE	422	208	214	3	6

## Outdoor - Reflexní luk - Dospělí - Ženy - 70m round

Rank	Name	Club	Country	Score	70m	70m	X	10
1	Marie Horáčková	LK ARCUS Plzeň, z.s.	CZE	613	316	297	8	10
2	Jana Cimická	1. LK Plzeň 1935	CZE	585	297	288	3	7
3	Eva Aisbrychová	LK Vořtice, z.s.	CZE	582	293	289	4	13
4	Monika Březinová	LK Vořtice, z.s.	CZE	564	277	287	3	8
5	Eliška Beránková	1. LK Plzeň 1935	CZE	527	263	264	1	7
6	Marcela Jaro chová	Lukostřelba Ostrava Mariánské Hory, z.s.	CZE	521	261	260	3	2
7	Jana Víkuelová	SK Start Praha	CZE	516	266	250	1	4
8	Klára Nechutná	1. LK Plzeň 1935	CZE	513	258	255	2	7
9	Aneta Bolehovská	LK ARCUS Plzeň, z.s.	CZE	500	239	261	1	3
10	Iveta Zahradková	SK Start Praha	CZE	415	206	209	0	3

**Cena Startu Praha 2019 - 2. kolo terčové ligy****(pohárový závod)**

Czech Republic, Jun 01st - Jun 01st, 2019

Sponsored By



www.lancasterarchery.com

Created By



www.rcherz.com

**Outdoor - Reflexní luk - Junioři - Muži - 70m round**

Rank	Name	Club	Country	Score	70m	70m	X	10
1	Josef Křesala	Lukostřelba Prostějov, z.s.		596	301	295	4	5
2	Matěj Jech	1. LK Plzeň 1935		594	298	296	2	7
3	Jiří Herák	LO TJ Opava		589	302	287	3	7
4	Tomáš Bouda	LK ESKA Cheb		535	262	273	1	3

**Outdoor - Reflexní luk - Junioři - Ženy - 70m round**

Rank	Name	Club	Country	Score	70m	70m	X	10
1	Klára Grapová	Lukostřelba Ostrava Mariánské Hory, z.s.		595	300	295	1	7
2	Michaela Eisenreichová	1. LK Plzeň 1935		525	255	270	6	9
3	Johana Horáčková	LK ARCUS Plzeň, z.s.		523	267	256	0	7
4	Eva Kuhejdová	Lukostřelba Ostrava Mariánské Hory, z.s.		458	239	219	2	4
5	Martina Bartošová	Lukostřelba Ostrava Mariánské Hory, z.s.		447	222	225	0	2

**Outdoor - Reflexní luk - Kadeti - Muži - 60m round**

Rank	Name	Club	Country	Score	60m	60m	X	10
1	Richard Krejčí	SK Start Praha		604	303	301	5	8
2	Jakub Štětka	SK Start Praha		525	260	265	2	3

**Outdoor - Reflexní luk - Kadeti - Ženy - 60m round**

Rank	Name	Club	Country	Score	60m	60m	X	10
1	Meda Čapková	SK Start Praha		591	297	294	7	4
2	Tereza Veverková	SK Start Praha		485	235	250	1	3

**Outdoor - Kladkový luk - Senioři - Muži - 50m round**

Rank	Name	Club	Country	Score	50m	50m	X	10
1	Zdeněk Mejzlík	Patriot Brno		668	335	333	11	24
2	Pavel Pícha	I. Královský lukostřelecký klub z.s.		637	326	311	7	17
3	Ladislav Krumpolec	SK Start Praha		633	315	318	3	15
4	Osvald Celman	I. Královský lukostřelecký klub z.s.		629	316	313	6	15
5	Ivan Králik	LK Litvínov		625	326	299	7	11
6	Jiří Tesař	I. Královský lukostřelecký klub z.s.		613	309	304	3	7
7	Václav Luňáček	SK RAPID Praha		607	292	315	4	11
8	Svatopluk Tšpon	Patriot Brno		599	287	312	4	7
9	Vladimír Veselý	SK RAPID Praha		596	295	301	3	8

**Outdoor - Kladkový luk - Senioři - Ženy - 50m round**

Rank	Name	Club	Country	Score	50m	50m	X	10
1	Andrea Celmanová	I. Královský lukostřelecký klub z.s.		633	318	315	9	12
2	Hana Veselá	SK RAPID Praha		569	302	267	2	11



# Cena Startu Praha 2019 - 2. kolo terčové ligy (pohárový závod)

Czech Republic, Jun 01st - Jun 01st, 2019

Sponsored By



www.lancasterarchery.com

Created By



www.rcherz.com

## Outdoor - Kladkový luk - Dospělí - Muži - 50m round

Rank	Name	Club	Country	Score	50m	50m	X	10
1	Filip Reitmeier	I. Královský lukostřelecký klub z.s.	CZE	694	348	346	15	32
2	Martin Vaněk	SK Start Praha	CZE	690	346	344	19	26
3	Pavel Zaoral	Bows club "Chimera" Hradec Králové	CZE	682	338	344	17	23
4	Michal Sivák	Patriot Brno	CZE	673	343	330	14	26
5	Leoš Bartoš	Česká federace Spastic Handicap	CZE	673	337	336	11	21
6	Jakub Habásko	Patriot Brno	CZE	671	337	334	16	15
7	Ondřej Peroutka	REXBOWs.r.o.	CZE	670	337	333	15	19
8	Oskar Kišš	I. Královský lukostřelecký klub z.s.	CZE	664	333	331	11	19
9	Pavel Pokorný	SK Start Praha	CZE	625	303	322	6	13
10	Jan Banko	SK RAPID Praha	CZE	563	287	276	4	9

## Outdoor - Kladkový luk - Dospělí - Ženy - 50m round

Rank	Name	Club	Country	Score	50m	50m	X	10
1	Jana Peroutková	REXBOWs.r.o.	CZE	661	336	325	8	18

## Outdoor - Kladkový luk - Junioři - Ženy - 50m round

Rank	Name	Club	Country	Score	50m	50m	X	10
1	Alexandra Oplíštilova	I. Královský lukostřelecký klub z.s.	CZE	636	322	314	7	13

## Outdoor - Kladkový luk - Kadeti - Ženy - 50m round

Rank	Name	Club	Country	Score	50m	50m	X	10
1	Karolína Celmanová	I. Královský lukostřelecký klub z.s.	CZE	641	321	320	5	13

**Cena Startu Praha 2019 - 2. kolo terčové ligy****(pohárový závod)**

Czech Republic, Jun 01st - Jun 01st, 2019

Sponsored By



www.lancasterarchery.com

Created By



www.rcherz.com

**Outdoor - Compound - Dospělí - Muži - 50m round**

Rank	Team & members	50m	50m	Sum	X	10	Final score	X	10
<b>STA družstvo KL</b>									
1	Martin Vaněk	346	344	690 / 720	19	26	2021 / 2160	42	63
	Ondřej Peroutka	337	333	670 / 720	15	19			
	Jana Peroutková	336	325	661 / 720	8	18			
<b>PAT družstvo KL</b>									
2	Michal Sivák	343	330	673 / 720	14	26	2012 / 2160	41	65
	Jakub Habáško	337	334	671 / 720	16	15			
	Zdeněk Mejzlík	335	333	668 / 720	11	24			
<b>KLK A družstvo KL</b>									
3	Filip Reitmeier	348	346	694 / 720	15	32	1994 / 2160	33	64
	Oskar Kišš	333	331	664 / 720	11	19			
	Alexandra Oplíštilova	322	314	636 / 720	7	13			
<b>LIT družstvo KL</b>									
4	Pavel Zaoral	338	344	682 / 720	17	23	1980 / 2160	35	55
	Leoš Bartoš	337	336	673 / 720	11	21			
	Ivan Králík	326	299	625 / 720	7	11			
<b>KLK B družstvo KL</b>									
5	Karolína Celmanová	321	320	641 / 720	5	13	1911 / 2160	21	42
	Pavel Pícha	326	311	637 / 720	7	17			
	Andrea Celmanová	318	315	633 / 720	9	12			
<b>RAP družstvo KL</b>									
6	Václav Luňáček	292	315	607 / 720	4	11	1772 / 2160	9	30
	Vladimír Veselý	295	301	596 / 720	3	8			
	Hana Veselá	302	267	569 / 720	2	11			

**Cena Startu Praha 2019 - 2. kolo terčové ligy****(pohárový závod)**

Czech Republic, Jun 01st - Jun 01st, 2019

Sponsored By



www.lancasterarchery.com

Created By



www.rcherz.com

**Outdoor - Recurve - Dospělí - Muži - 70m round**

Rank	Team & members	70m	70m	Sum	X	10	Final score	X	10
<b>PLZ muži RL</b>									
1	Erik Ebermann	319	318	637 / 720	9	12	1876 / 2160	16	36
	Tadeáš Kalvas	313	316	629 / 720	4	10			
	Jan Vožech	307	303	610 / 720	3	14			
<b>CHE muži RL</b>									
2	Martin Hámor	321	336	657 / 720	11	22	1824 / 2160	17	42
	Vít Vejražka	308	324	632 / 720	5	17			
	Tomáš Bouda	262	273	535 / 720	1	3			
<b>PRO muži RL</b>									
3	Michal Hlahůlek	306	313	619 / 720	9	6	1817 / 2160	20	20
	František Hajduk	297	305	602 / 720	7	9			
	Josef Křesala	301	295	596 / 720	4	5			
<b>PAT muži RL</b>									
4	Karel Sedláček	312	311	623 / 720	7	9	1781 / 2160	12	20
	Jiří Salajka	298	292	590 / 720	1	7			
	Michael Pohl	292	276	568 / 720	4	4			
<b>SLA muži RL</b>									
5	Tomáš Beneš	306	301	607 / 720	5	12	1771 / 2160	12	26
	Jakub Laciga	304	278	582 / 720	4	9			
	Tomáš Jusko	295	287	582 / 720	3	5			
<b>VRS muži RL</b>									
6	Jaromír Termer	326	320	646 / 720	10	10	1754 / 2160	15	21
	Vlastimil Krejčí	296	269	565 / 720	3	7			
	Pavel Jurák	278	265	543 / 720	2	4			
<b>OST muži RL</b>									
7	David Jaroč	314	319	633 / 720	4	13	1705 / 2160	7	28
	Marcel Slavík	293	293	586 / 720	3	10			
	Petyo Kishev	255	231	486 / 720	0	5			
<b>STA muži RL</b>									
8	František Hadaš ml RL	306	294	600 / 720	4	10	1603 / 2160	11	16
	Vojtěch Skořepa	271	248	519 / 720	2	1			
	Petr Zdráhal	238	246	484 / 720	5	5			

**Outdoor - Recurve - Dospělí - Ženy - 70m round**

Rank	Team & members	70m	70m	Sum	X	10	Final score	X	10
<b>ARC ženy RLe</b>									
1	Marie Horáčková	316	297	613 / 720	8	10	1718 / 2160	12	30
	Eva Aisbrychová	293	289	582 / 720	4	13			
	Johana Horáčková	267	256	523 / 720	0	7			
<b>PLZ ženy RL</b>									
2	Jana Cimická	297	288	585 / 720	3	7	1637 / 2160	10	23
	Eliška Beránková	263	264	527 / 720	1	7			
	Michaela Eisenreichová	255	270	525 / 720	6	9			
<b>OST ženy RL</b>									
3	Klára Grapová	300	295	595 / 720	1	7	1574 / 2160	6	13
	Marcela Jaročová	261	260	521 / 720	3	2			
	Eva Kuhejdová	239	219	458 / 720	2	4			
<b>STA ženy RL</b>									
4	Monika Březinová	277	287	564 / 720	3	8	1495 / 2160	4	15
	Jana Víkukelová	266	250	516 / 720	1	4			
	Iveta Zahrádková	206	209	415 / 720	0	3			



Cena Startu Praha 2019 - 2. kolo terčové ligy  
(pohárový závod)

Czech Republic, Jun 01st - Jun 01st, 2019

Sponsored By



www.lancasterarchery.com

Created By



www.rcherz.com

Outdoor - Recurve - Dospělí - Ženy - 70m round

Qual. Rank, Score	Name	Country	Semifinals	Finals
1. 1718	ARC ženy RLe 10A			10A <i>Sta</i>
4. 1495	STA ženy RL 11A			
3. 1574	OST ženy RL 12A			11A <i>ost</i>
2. 1637	PLZ ženy RL 13A			
				12A <i>Arc</i>
				13A <i>PLZ</i>
				<b>GOLD</b> <i>ost</i>
				<b>SILVER</b> <i>Sta</i>
				<b>BRONZE</b> <i>Arc</i>

Příloha č. 1

diagram nasazení družstev I.ligy ODM a ODŽ

SEMI

FINÁLE

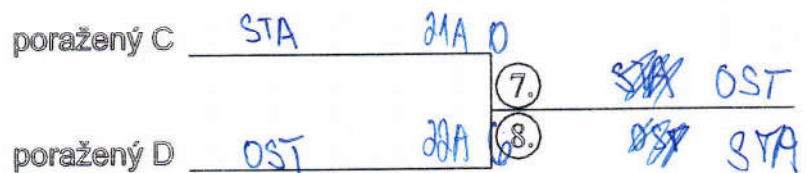
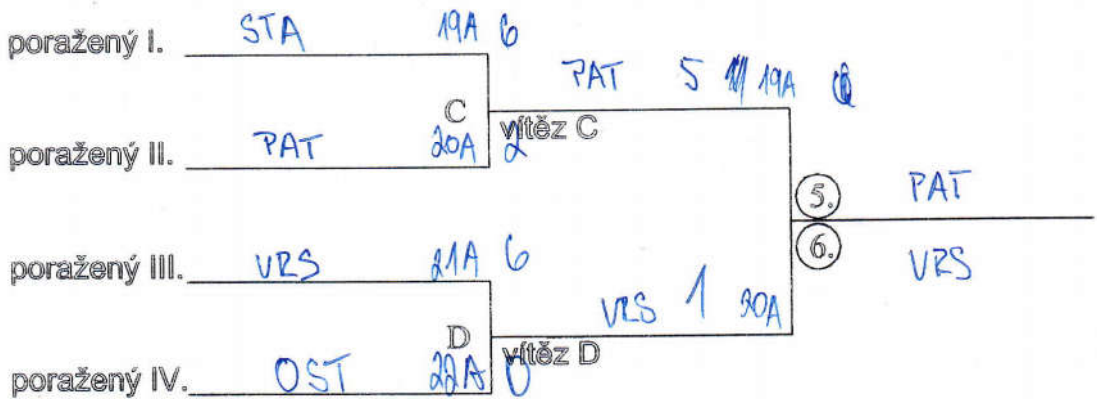
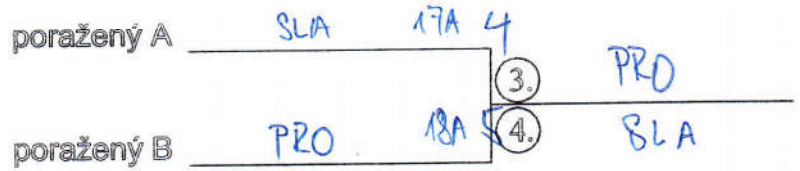
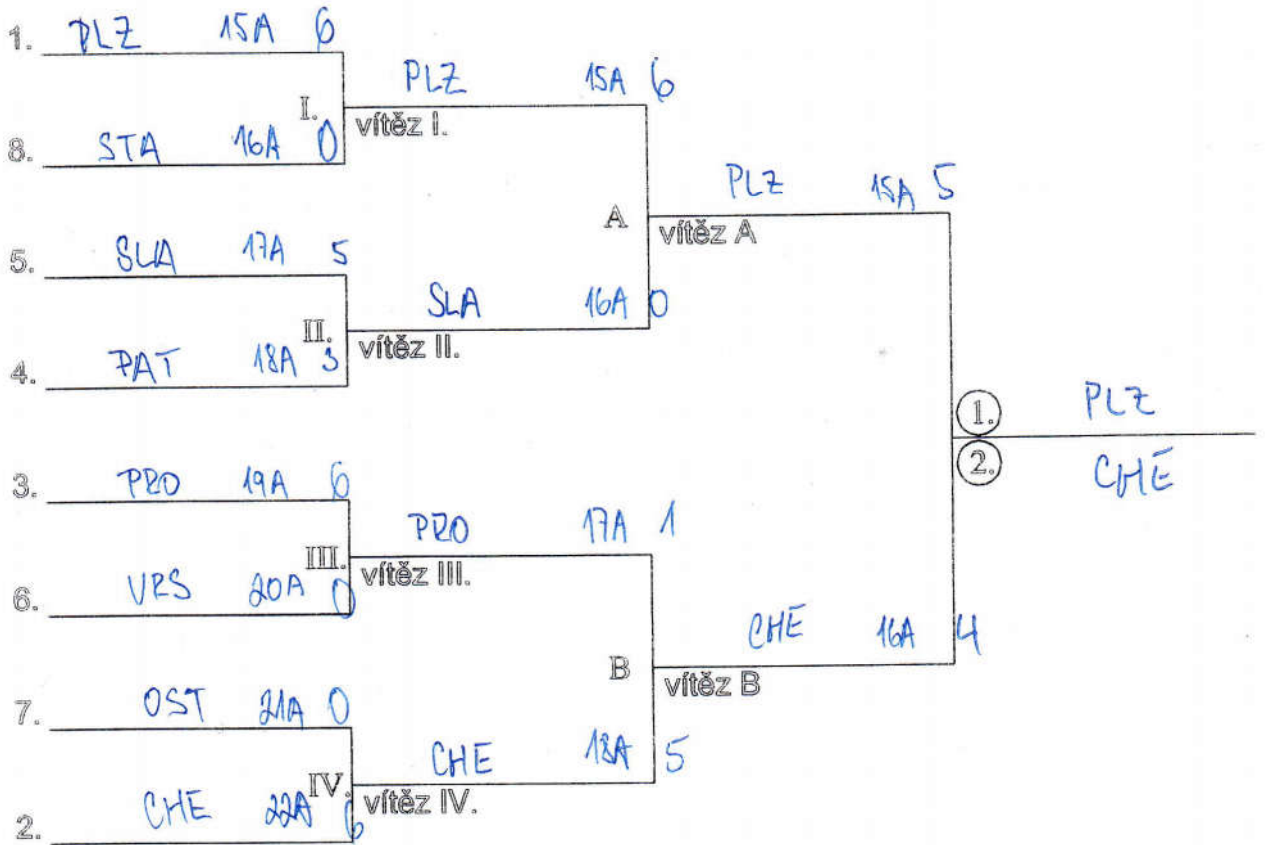



Příloha č. 1

diagram nasazení družstev I.ligy ODM a ODŽ

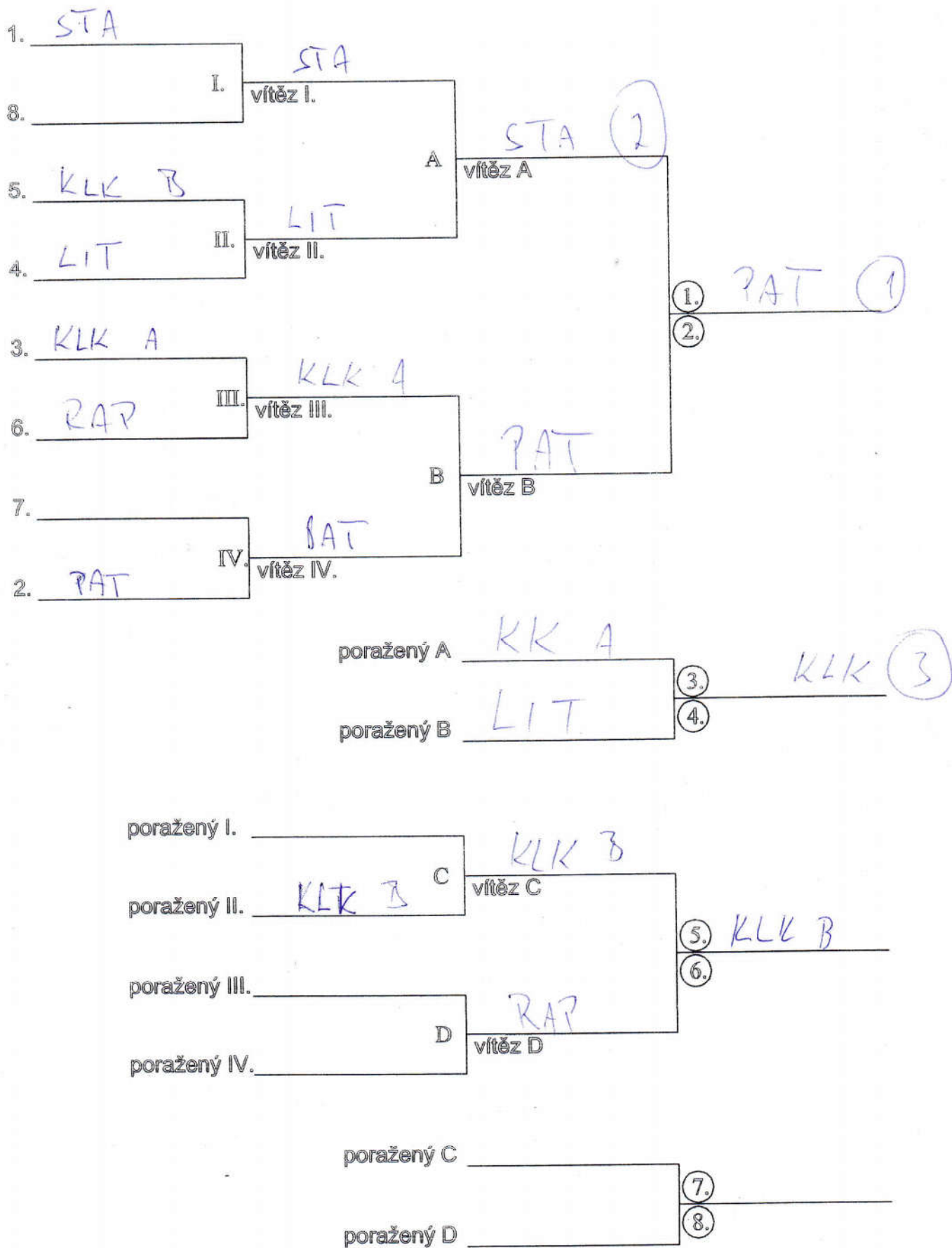

**Cena Startu Praha - nedělní otevřený závod****(pohárový závod) - ELIMINACE**

Czech Republic, Jun 02nd - Jun 02nd, 2019

Sponsored By



www.lancasterarchery.com

Created By



www.rcherz.com

**Outdoor - Reflexní luk - Senioři - Muži - 60m round**

Rank	Name	Club	Country	Score	60m	60m	X	10
1	Michal Heřman	LK ARCUS Plzeň, z.s.		624	311	313	3	13
2	Miroslav Háva RL	LO TJ Jiskra Humpolec		577	291	286	5	6
3	Milan Hladil	SK Start Praha		564	280	284	1	7

**Outdoor - Reflexní luk - Junioři - Muži - 70m round**

Rank	Name	Club	Country	Score	70m	70m	X	10
1	Marek Holub	LK CERE		439	212	227	1	3
2	Matyáš Davídek	LK CERE		388	193	195	1	1

**Outdoor - Reflexní luk - Kadeti - Muži - 60m round**

Rank	Name	Club	Country	Score	60m	60m	X	10
1	František Heřmánek	SK Start Praha		625	311	314	5	13
2	Matěj Špínar	LK Votice, z.s.		617	306	311	6	6
3	Jonáš Čábelka	SK Start Praha		613	317	296	6	14
4	Dominik Petr Orel	Lukostřelba Ostrava Mariánské Hory, z.s.		609	307	302	3	10
5	Michael Roba	Lukostřelba Prostějov, z.s.		601	314	287	1	10
6	Jan Ohno utek	Lukostřelba Ostrava Mariánské Hory, z.s.		598	300	298	4	6
7	Martin Pekárek	LK Znojmo z.s.		569	289	280	2	8
8	Matěj Fučík	LO TJ Sokol Šanov		492	245	247	3	4
9	Matěj Šitra	LK CERE		473	226	247	1	0

**Outdoor - Reflexní luk - Kadeti - Muži - WA 7 20 50m 30m**

Rank	Name	Club	Country	Score	50m	30m	X	10
1	Viktor Jackiv	SK Start Praha		501	215	286	1	3
2	Jakub Marisko	SK Start Praha		417	161	256	0	5
3	Tomáš Prokop	SK Start Praha		411	162	249	1	3

**Outdoor - Reflexní luk - Kadeti - Ženy - 60m round**

Rank	Name	Club	Country	Score	60m	60m	X	10
1	Aneta Venhudoová	Lukostřelba Ostrava Mariánské Hory, z.s.		625	311	314	4	11
2	Eliška Novotná	Lukostřelba Prostějov, z.s.		611	320	291	2	11
3	Magdaléna Šrutová	Kentaur - Pardubice, z.s.		587	290	297	6	8
4	Eliška Koleňáková	Lukostřelba Prostějov, z.s.		580	293	287	2	7
5	Hana Baková	Lukostřelba Ostrava Mariánské Hory, z.s.		560	273	287	2	2
6	Nikola Grošaftová	Lukostřelba Ostrava Mariánské Hory, z.s.		549	281	268	2	5
7	Nikola Svobodná	LK Votice, z.s.		548	277	271	1	2
8	Alžběta Vašáková	SK Bystřice - oddíl lukostřelby		436	206	230	2	2
9	Sandra Prokopová	LK CERE		378	195	183	1	1

**Outdoor - Reflexní luk - Kadeti - Ženy - WA 7 20 40m 30m**

Rank	Name	Club	Country	Score	40m	30m	X	10
1	Tereza Mundlová	SK Start Praha		462	222	240	0	2

**Outdoor - Reflexní luk - Starší žáci - Muži - WA 7 20 40m 30m**

Rank	Name	Club	Country	Score	40m	30m	X	10
1	Richard Krejčí	SK Start Praha		654	328	326	10	14
2	Šimon Bárta	LK Votice, z.s.		638	323	315	3	16
3	Jakub Štětka	SK Start Praha		613	302	311	1	10

**Cena Startu Praha - nedělní otevřený závod****(pohárový závod) - ELIMINACE**

Czech Republic, Jun 02nd - Jun 02nd, 2019

Sponsored By



www.lancasterarchery.com

Created By



www.rcherz.com

**Outdoor - Reflexní luk - Starší žáci - Ženy - WA 7 20 40m 30m**

Rank	Name	Club	Country	Score	40m	30m	X	10
1	Meda Čapková	SK Start Praha	CZE	631	327	304	9	8
2	Tereza Veverková	SK Start Praha	CZE	531	275	256	3	3
3	Barbora Dolenská	LK CERÉ	CZE	527	294	233	2	4
4	Marie Heřmanová	SK RAPID Praha	CZE	489	250	239	2	4

**Outdoor - Reflexní luk - Mladší žáci - Ženy - WA 7 20 30m 20m**

Rank	Name	Club	Country	Score	30m	20m	X	10
1	Dominika Bílíková	LK CERÉ	CZE	406	238	168	1	2

**Outdoor - Reflexní luk - Žáci do 10 let - Ženy - WA 7 20 20m 10m**

Rank	Name	Club	Country	Score	20m	10m	X	10
1	Magdalena Schovancová	SK Start Praha	CZE	477	245	232	0	4

**Outdoor - Kladkový luk - Senioři - Muži - 50m round**

Rank	Name	Club	Country	Score	50m	50m	X	10
1	Jaroslav Zikmund	LK ESKA Cheb	CZE	624	312	312	6	13
2	Pavel Šrut	Kentaur - Pardubice, z.s.	CZE	606	303	303	2	14

**Outdoor - Kladkový luk - Junioři - Muži - 50m round**

Rank	Name	Club	Country	Score	50m	50m	X	10
1	Marek Boško	SK RAPID Praha	CZE	499	244	255	0	3

**Outdoor - Kladkový luk - Junioři - Ženy - 50m round**

Rank	Name	Club	Country	Score	50m	50m	X	10
1	Martina Zikmundová	LK ESKA Cheb	CZE	664	328	336	10	23

**Outdoor - Kladkový luk - Kadeti - Muži - 50m round**

Rank	Name	Club	Country	Score	50m	50m	X	10
1	David Nedvěd	SK RAPID Praha	CZE	594	294	300	2	7
2	Tomáš Holub	LK CERÉ	CZE	463	250	213	2	3

**Outdoor - Kladkový luk - Kadeti - Ženy - 50m round**

Rank	Name	Club	Country	Score	50m	50m	X	10
1	Petra Zikmundová	LK ESKA Cheb	CZE	632	320	312	4	13

**Outdoor - Holý luk - Senioři - Muži - 30m round**

Rank	Name	Club	Country	Score	30m	30m	X	10
1	Miroslav Háva	LO TJ Jiskra Humpolec	CZE	478	233	245	1	3
2	Marc Macaspac	SK Start Praha	CZE	262	116	146	0	3

**Outdoor - Holý luk - Dospělí - Muži - 30m round**

Rank	Name	Club	Country	Score	30m	30m	X	10
1	Richard Kocourek	SK Start Praha	CZE	499	259	240	2	7
2	Jiří Moravec	LO TJ Jiskra Humpolec	CZE	437	251	186	0	2

**Outdoor - Holý luk - Dospělí - Ženy - 30m round**

Rank	Name	Club	Country	Score	30m	30m	X	10
1	Jindřiška Stehlíková	LO TJ Sokol Šanov	CZE	542	262	280	0	7
2	Ludmila Bartošová	LO TJ Opava	CZE	471	226	245	1	1

Český lukostřelecký svaz - STK

### VÝSLEDKOVÝ LIST

Soutěž: **Liga OD - KL**

Kolo: **2.** ✓

Soupiska družstva LO/LK: **SK START PRAHA**

Rozhodčí: **Ing Jana Luňáčková**

Datum: **1. 6. 2019**

Pořadatel závodu: **SK START PRAHA**

	Příjmení a jméno závodníka	50 m	50 m			Σ	Do družstva
1	Vaněk Martin	346	344			690	690
2	Peroutková Jana	336	325			661	661
3	Peroutka Ondřej	337	333			670	670
4	Krumpolec Ladislav	315	318			633	—
5							
6							
Podpis rozhodčího: <i>Jana Luňáčková</i>						Výsledek družstva	2021

R08 Soutěžní řád – příloha č.5

**Přímé kolo – max.4 střelci**

**Korespondenční kolo – max. 5 střelců**

**Terénní liga – max. 6 střelců**

Ceský lukostřelecký svaz - STK

### VÝSLEDKOVÝ LIST

Soutěž: **LIGA ODDÍLOVÝCH DRUŽSTEV - KLADKOVÝ LUK**

Kolo: **2.**

Soupiska družstva LO/LK: **PATRIOT BRNO**

Rozhodčí:

Datum: **1.6.2019**

Pořadatel závodu: **Cena Startu Praha 2019**

	Příjmení a jméno závodníka	m	m	m	m	Σ	Do družstva
1	Sivák Michal	343	330			673	673
2	Habásko Jakub	337	334			671	671
3	Tšpon Svatopluk	287	312			599	—
4	Mejzlík Zdeněk	335	333			668	668
Podpis rozhodčího: <i>Jana Luňáčková</i>						Výsledek družstva	2012

R08 Soutěžní řád – příloha č.5

**Přímé kolo – max.4 střelci**

**Korespondenční kolo – max. 5 střelců**

**Terénní liga – max. 6 střelců**

Český lukostřelecký svaz - STK

**VÝSLEDKOVÝ LIST**

Soutěž: Liga kladkových luků

Kolo: 2. ✓

Soupiska družstva LO/LK: **I.KLK A**

Rozhodčí:

Datum: **1.6.2019**

Pořadatel závodu: Strat Praha

	Příjmení a jméno závodníka	m	m	m	m	Σ	Do družstva
1	Reitmeier Filip	348	346			694	694
2	Kišš Oskar	333	331			664	664
3	Oplíštilová Alexandra	322	314			636	636
4	Tesař Jiří	509	304			613	—
5							
Podpis rozhodčího: <i>Kunigekere</i>						Výsledek družstva	1994

R08 Soutěžní řád – příloha č.5

Český lukostřelecký svaz - STK

**VÝSLEDKOVÝ LIST**

Soutěž: *A. Liga kladkový luk*

Kolo: II. ✓

Soupiska družstva LO/LK: *LITVÍNOV*

Rozhodčí: *Jana Kulišáková*

Datum: *1.6.2019.*

Pořadatel závodu: *Strat Praha*

	Příjmení a jméno závodníka	50 m	m	50 m	m	Σ	Do družstva
1	<i>Bartoš Leoš</i>	337	/	336	/	673	673
2	<i>Zaonah Pavel</i>	338	/	344	/	682	682
3	<i>Krtička Miroslav</i>	—	/	—	/	—	—
4	<i>Kralík Ivan</i>	326	/	299	/	625	625
5		/	/	/	/		
Podpis rozhodčího: <i>Kunigekere</i>						Výsledek družstva	1980

R08 Soutěžní řád – příloha č.5



Český lukostřelecký svaz - STK

**VÝSLEDKOVÝ LIST**

Soutěž: Liga kladkových luků

Kolo: 2. ✓

Soupiska družstva LO/LK: **I.KLK - B**

Rozhodčí:

Datum: **1.6.2019**

Pořadatel závodu: Start Praha

	Příjmení a jméno závodníka	50 m	50 m	m	m	Σ	Do družstva
1	Pícha Pavel	326	311			637	637
2	Celmanová Andrea	318	315			633	633
3	Celmanová Karolína	321	320			641	641
4	Celman Osvald	316	313			629	—
5							
Podpis rozhodčího: <i>Lunačková</i>						Výsledek družstva	1911

R08 Soutěžní řád – příloha č.5

Český lukostřelecký svaz - STK

**VÝSLEDKOVÝ LIST**

Soutěž: Liga oddílových družstev muži - KL

Kolo: II. ✓

Soupiska družstva LO/LK: **SK RAPID PRAHA**

Rozhodčí: *LUNAČKOVÁ*

Datum: *1.6.2019*

Pořadatel závodu: *START PRAHA*

	Příjmení a jméno závodníka	50 m	50 m	m	m	Σ	Do družstva
1	<i>BANKO JAN</i>	<i>287</i>	<i>276</i>			<i>563</i>	
2	<i>VESELÁ HANA</i>	<i>302</i>	<i>267</i>			<i>569</i>	<i>569</i>
3	<i>VESELÝ VLADIMÍR</i>	<i>295</i>	<i>301</i>			<i>596</i>	<i>596</i>
4	<i>LUNAČEK VÁCLAV</i>	<i>292</i>	<i>315</i>			<i>607</i>	<i>607</i>
5							
Podpis rozhodčího: <i>Lunačková</i>						Výsledek družstva	<i>1772</i>

R08 Soutěžní řád – příloha č.5

**VÝSLEDKOVÝ LIST**Soutěž: (I liga, II liga, Přebor), (Dospělí, Dorost, Žáci), (OL, KL) **Liga OD ženy RL**

Kolo: 2. ✓

Soupiska družstva oddílu (klubu) **LK ARCUS Plzeň, z.s.**Rozhodčí: **Ing. Jana Luňáčková**Datum: **1.6.2019**Pořadatel závodu: **SK START Praha**

Poř.	Příjmení a jméno závodníka	70 m	70 m	WA 720	Do družstva	
1	Bolehovská Aneta	239	261	500	—	
2	Aisbrychová Eva	293	289	582	• 582	
3	Horáčková Johana	267	256	523	• 523	
4	Horáčková Marie	316	297	613	• 613	
5						
6						
7						
8						
Podpis rozhodčího: <i>Luňáčková</i>					Výsledek družstva	1718

**VÝSLEDKOVÝ LIST**Soutěž: **Liga OD žen - RL terčová**

Kolo: 2 ✓

Soupiska družstva oddílu (klubu): **1. LK Plzeň 1935**

Rozhodčí:

Datum: **1. 6. 2019**Pořadatel závodu: **SK Start Praha**

	Příjmení a jméno závodníka	70 m	70 m	Celkem	Do družstva	
1	Beránková Eliška	263	264	527	• 527	
2	Cimická Jana	297	288	585	• 585	
3	Eisenreichová Michaela	255	270	525	• 525	
4	Nechutná Klára	258	255	513	—	
5						
Podpis rozhodčího: <i>Luňáčková</i>					Výsledek družstva:	1637

**VÝSLEDKOVÝ LIST**

Soutěž: liga OD žen - RL

Kolo: 1. ✓

Soupiska družstva LO/LK: Lukostřelba Ostrava Mariánské Hory, z.s.

Rozhodčí: Jana Luňáčková

Datum: 1.6.2019

Pořadatel závodu: SK Start Praha

	Příjmení a jméno závodníka	70m	70 m	m	m	Σ	Do družstva
1	Jaročová Marcela	261	260			521	521
2	Kuhejdová Eva	239	219			458	458
3	Grapová Klára	300	295			595	595
4	Bartošová Martina	222	225			447	—
5							
6							
Podpis rozhodčího: <i>Jana Luňáčková</i>						Výsledek družstva	1574

**VÝSLEDKOVÝ LIST**Soutěž: **Liga OD – ženy RL**

Kolo: 2. ✓

Soupiska družstva LO/LK: **SK START PRAHA**Rozhodčí: **Ing Jana Luňáčková**Datum: **1. 6. 2019**Pořadatel závodu: **SK START PRAHA**

	Příjmení a jméno závodníka	70 m	70 m			Σ	Do družstva
1	Künzlová Eliška	—	—			—	
2	Vikukelová Jana	266	250			516	516
3	Zahrádková Iveta	206	209			415	415
4	Březinová Monika	277	287			564	564
5							
6							
Podpis rozhodčího: <i>Jana Luňáčková</i>						Výsledek družstva	1495

R08 Soutěžní řád – příloha č.5

**Přímé kolo – max.4 střelci****Korespondenční kolo – max. 5 střelců****Terénní liga – max. 6 střelců**



Český lukostřelecký svaz – STK

### VÝSLEDKOVÝ LIST

Soutěž: I. Liga OD mužů - RL terčová

Kolo: 2 ✓

Soupiska družstva oddílu (klubu): 1. LK Plzeň 1935

Rozhodčí:

Datum: 1. 6. 2019

Pořadatel závodu: SK Start Praha

	Příjmení a jméno závodníka	70 m	70 m	Celkem	Do družstva
1	Ebermann Erik	379	378	637	• 637
2	Jech Matěj	298	296	594	—
3	Kalvas Tadeáš	313	316	629	• 629
4	Vožech Jan	307	303	610	• 610
5					
Podpis rozhodčího: <i>Luňáčková</i> Výsledek družstva:					1876

Český lukostřelecký svaz - STK

### VÝSLEDKOVÝ LIST

Soutěž: I. liga oddílových družstev mužů RL

Kolo: 2 ✓

Soupiska družstva LO/LK: LK ESKA Cheb

Rozhodčí: Jana Luňáčková

Datum: 1.6.2019

Pořadatel závodu: SK START PRAHA

	Příjmení a jméno závodníka	m	m	70 m	70 m	Σ	Do družstva
1	Ing. Martin Hámor			321	336	657	• 657
2	Vít Vejražka			308	324	632	• 632
3	Pavel Smažik ml.			251	254	505	—
4	Tomáš Bouda			262	273	535	• 535
5							
6							
Podpis rozhodčího: <i>Luňáčková</i> Výsledek družstva							1824

R08 Soutěžní řád – příloha č.5

**Přímé kolo – max.4 střelci**  
**Korespondenční kolo – max. 5 střelců**  
**Terénní liga – max. 6 střelců**

Český lukostřelecký svaz - STK

 **LK ESKA CHEB z.s.**  
Koželužská 2536/30  
35002 Cheb  
**ESKA** IČ: 019 97 050

VÝSLEDKOVÝ LIST

Soutěž: I. liga muži – terčová 2019  
 Oddíl: Lukostřelba Prostějov  
 Datum: 1. 6. 2019  
 Pořadatel: SK Start Praha  
 Rozhodčí:

Kolo: 2 ✓

	Jméno a příjmení		70	70	celkem	do družstva
1.	Křesala Josef		301	295	596	596
2.	Hajduk František		297	305	602	602
3.	Hlahůlek Michal		306	313	619	619
4.	Kovář Kamil		280	310	590	—
Podpis rozhodčího: <i>Kunačková</i>					Výsledek družstva:	1817

Český lukostřelecký svaz - STK

VÝSLEDKOVÝ LIST

Soutěž: I. LIGA ODDÍLOVÝCH DRUŽSTEV MUŽŮ – REFLEXNÍ LUK

Kolo: 2. ✓

Soupiska družstva LO/LK: **PATRIOT BRNO**

Rozhodčí:

Datum: **1.6.2019**

Pořadatel závodu:

	Příjmení a jméno závodníka	70 m	70 m	m	m	Σ	Do družstva
1	Karel Sedláček	312	311			623	623
2	Michael Pohl	292	276			568	568
3	Jiří Salajka	298	292			590	590
4							
5							
6							
Podpis rozhodčího: <i>Kunačková</i>					Výsledek družstva	1781	

R08 Soutěžní řád – příloha č.5

**Přímé kolo – max.4 střelci**  
**Korespondenční kolo – max. 5 střelců**  
**Terénní liga – max. 6 střelců**

Český lukostřelecký svaz - STK

### VÝSLEDKOVÝ LIST

Soutěž: *I. Liga odd. druž. mužů - Reflexní luk*  
Soupiska družstva LO/LK: *SK SLAVIA PRAHA LUKOSTŘELBA*

Kolo: *12.* ✓

Rozhodčí:

Datum: *7.6.2019*

Pořadatel závodu: *START Praha*

	Příjmení a jméno závodníka	70 m	70 m	m	m	Σ	Do družstva
1	<i>Tomaš BENEŠ</i>	<i>306</i>	<i>301</i>			<i>607</i>	<i>607</i>
2	<i>Tomaš JUSKO</i>	<i>295</i>	<i>287</i>			<i>582</i>	<i>582</i>
3	<i>Michal KEICHER</i>	<i>265</i>	<i>270</i>			<i>535</i>	<i>—</i>
4	<i>Jakub LACIGA</i>	<i>304</i>	<i>278</i>			<i>582</i>	<i>582</i>
5							
6							
Podpis rozhodčího: <i>Kuželkovi</i>						Výsledek družstva	<i>1771</i>

R08 Soutěžní řád - příloha č.5

**Přímé kolo - max.4 střelci**

**Korespondenční kolo - max. 5 střelců**

**Terénní liga - max. 6 střelců**

Český lukostřelecký svaz - STK

### VÝSLEDKOVÝ LIST

Soutěž: *I. liga oddílových družstev mužů RL*

Kolo: *2.* ✓

Soupiska družstva LO/LK: **TJ SOKOL PRAHA VRŠOVICE**

Rozhodčí:

Datum: **1.6.2019**

Pořadatel závodu: **START Praha**

	Příjmení a jméno závodníka	0 m	0 m	70 m	70 m	Σ	Do družstva
1	<i>Jurák Pavel</i>			<i>278</i>	<i>265</i>	<i>543</i>	<i>543</i>
2	<i>Termer Jaromír</i>			<i>326</i>	<i>320</i>	<i>646</i>	<i>646</i>
3	<i>Štěpánek Martin</i>			<i>208</i>	<i>214</i>	<i>422</i>	<i>—</i>
4	<i>Krejčí Vlastimil</i>			<i>296</i>	<i>269</i>	<i>565</i>	<i>565</i>
5							
Podpis rozhodčího: <i>Kuželkovi</i>						Výsledek družstva	<i>1759</i>

R08 Soutěžní řád - příloha č.5

Český lukostřelecký svaz - STK

**VÝSLEDKOVÝ LIST**

Soutěž: I. liga OD mužů - RL

Kolo: 2. ✓

Soupiska družstva LO/LK: Lukostřelba Ostrava Mariánské Hory, z.s.

Rozhodčí: Jana Luňáčková

Datum: 1.6.2019

Pořadatel závodu: SK Start Praha

	Příjmení a jméno závodníka	70m	70 m	m	m	Σ	Do družstva
1	Jaroš David	314	319			633	633
2	Juřica Miroslav	235	227			462	—
3	Slavík Marcel	293	293			586	586
4	Kishev Petyo	255	231			486	486
5							
6							
Podpis rozhodčího: <i>Jana Luňáčková</i>						Výsledek družstva	1705

Český lukostřelecký svaz - STK

**VÝSLEDKOVÝ LIST**

Soutěž: 1. liga OD – muži RL

Kolo: 2. ✓

Soupiska družstva LO/LK: SK START PRAHA

Rozhodčí: Ing Jana Luňáčková

Datum: 1. 6. 2019

Pořadatel závodu: SK START PRAHA

	Příjmení a jméno závodníka	70 m	70 m			Σ	Do družstva
1	Hadaš František	306	294			600	600
2	Škořepa Vojtěch	271	248			519	519
3	Zdráhal Petr	238	246			484	484
4	Hašek Oldřich	—	—				
5							
6							
Podpis rozhodčího: <i>Jana Luňáčková</i>						Výsledek družstva	1603

R08 Soutěžní řád – příloha č.5

**Přímé kolo – max.4 střelci**

**Korespondenční kolo – max. 5 střelců**

**Terénní liga – max. 6 střelců**



Český lukostřelecký svaz - STK

### VÝSLEDKOVÝ LIST

Soutěž: **Liga OD - žactvo RL**

Kolo: **2.**

Soupiska družstva LO/LK: **SK START PRAHA**

Rozhodčí: **Ing Jana Luňáčková**

Datum: **2. 6. 2019**

Pořadatel závodu: **SK START PRAHA**

	Příjmení a jméno závodníka	40 m	30 m			Σ	Do družstva
1	Krejčí Richard	328	326			654	654
2	Čapková Mada	324	304			628	628
3	Štětko Jakub	302	311			613	613
4	Veverková Tereza	285	256			541	
5							
6							
Podpis rozhodčího: <i>Jana Luňáčková</i>						Výsledek družstva	1898

R08 Soutěžní řád – příloha č.5

**Přímé kolo – max.4 střelci**

**Korespondenční kolo – max. 5 střelců**

**Terénní liga – max. 6 střelců**

Český lukostřelecký svaz - STK

### VÝSLEDKOVÝ LIST

Soutěž: **Přebor OD - dorost RL**

Kolo: **2.**

Soupiska družstva LO/LK: **SK START PRAHA**

Rozhodčí: **Ing Jana Luňáčková**

Datum: **2. 6. 2019**

Pořadatel závodu: **SK START PRAHA**

	Příjmení a jméno závodníka	60 m	60 m	40/50m	30m	Σ	Do družstva
1	Čábelka Jonáš	314	296			610	610
2	Heřmánek František	311	314			625	625
3	Jackiv Viktor			215	286	501	501
4	Mundlová Tereza			222	340	462	
5	Marisko Jakub			161	256	417	
6							
Podpis rozhodčího: <i>Jana Luňáčková</i>						Výsledek družstva	1439

R08 Soutěžní řád – příloha č.5

**Přímé kolo – max.4 střelci**

**Korespondenční kolo – max. 5 střelců**

**Terénní liga – max. 6 střelců**

STARŠÍ ŽACTVO

1/8

1/4

1/2

FINAL

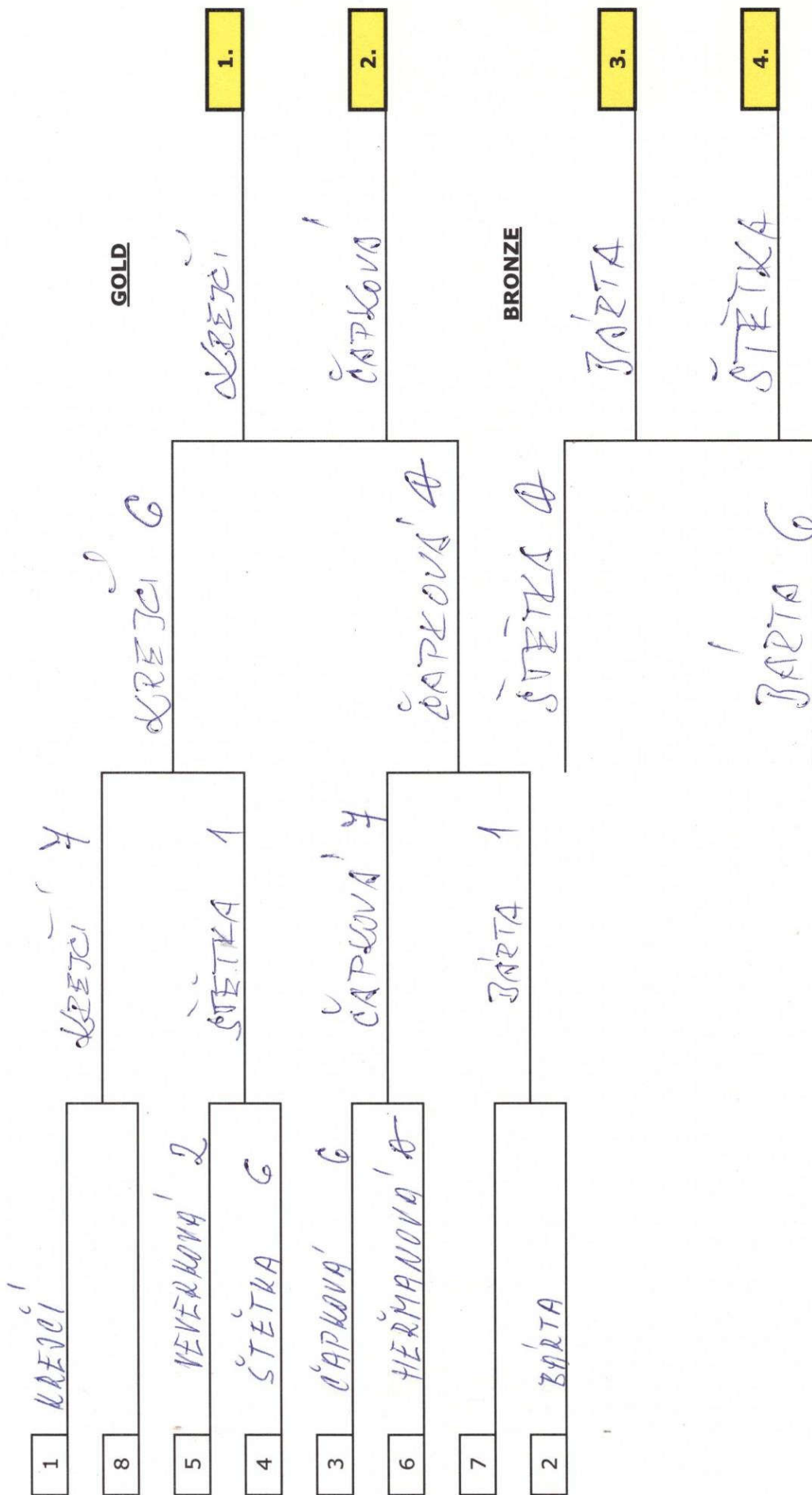

HOZE LUKY

1/8 1/4 1/2 FINAL

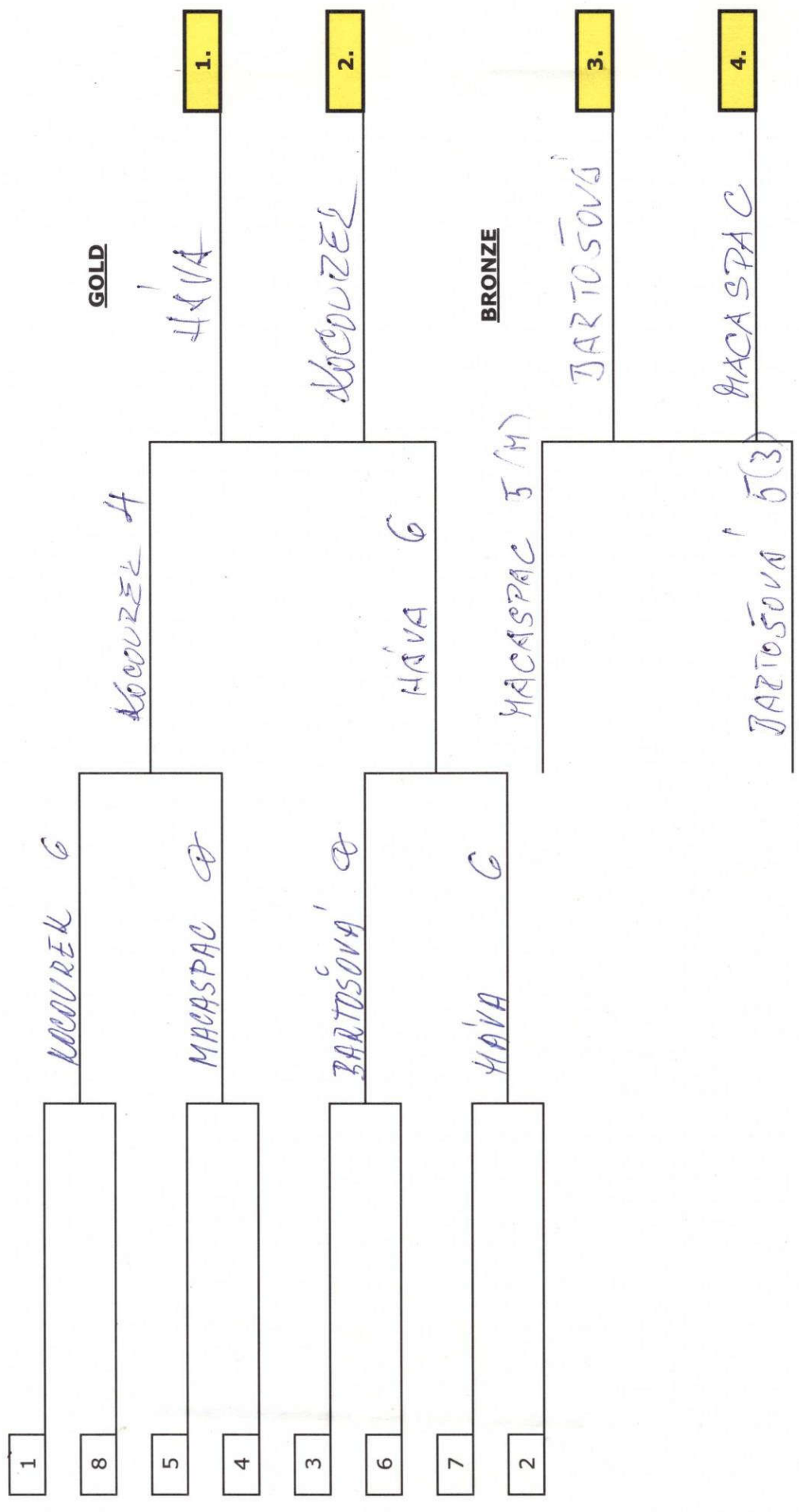

KADETKY

1/8 4

1/4 2

1/2 =

FINAL

1 VENHUDOVA' 6

8 P LAŠA KOVA' 0

5 BAKOVA' 0

4 KOLENAKOVA' 6

3 ŠRUTOVA' 4

6 G ROŠA FIOVA' 6

7 SVOBODNA' 3

2 NOVOTNA' 7

VENHUDOVA' 6 (7-6iž)

VENHUDOVA'

5 (7)

KOLENAKOVA'

5 (7)

G ROŠA FIOVA' 3

NOVOTNA' 6

NOVOTNA' 7

KOLENAKOVA'

7

G ROŠA FIOVA' 1

NOVOTNA'

1.

VENHUDOVA'

2.

BRONZE

KOLENAKOVA'

3.

G ROŠA FIOVA'

4.



KLADKY

FINAL

1/2

1/4

1/8

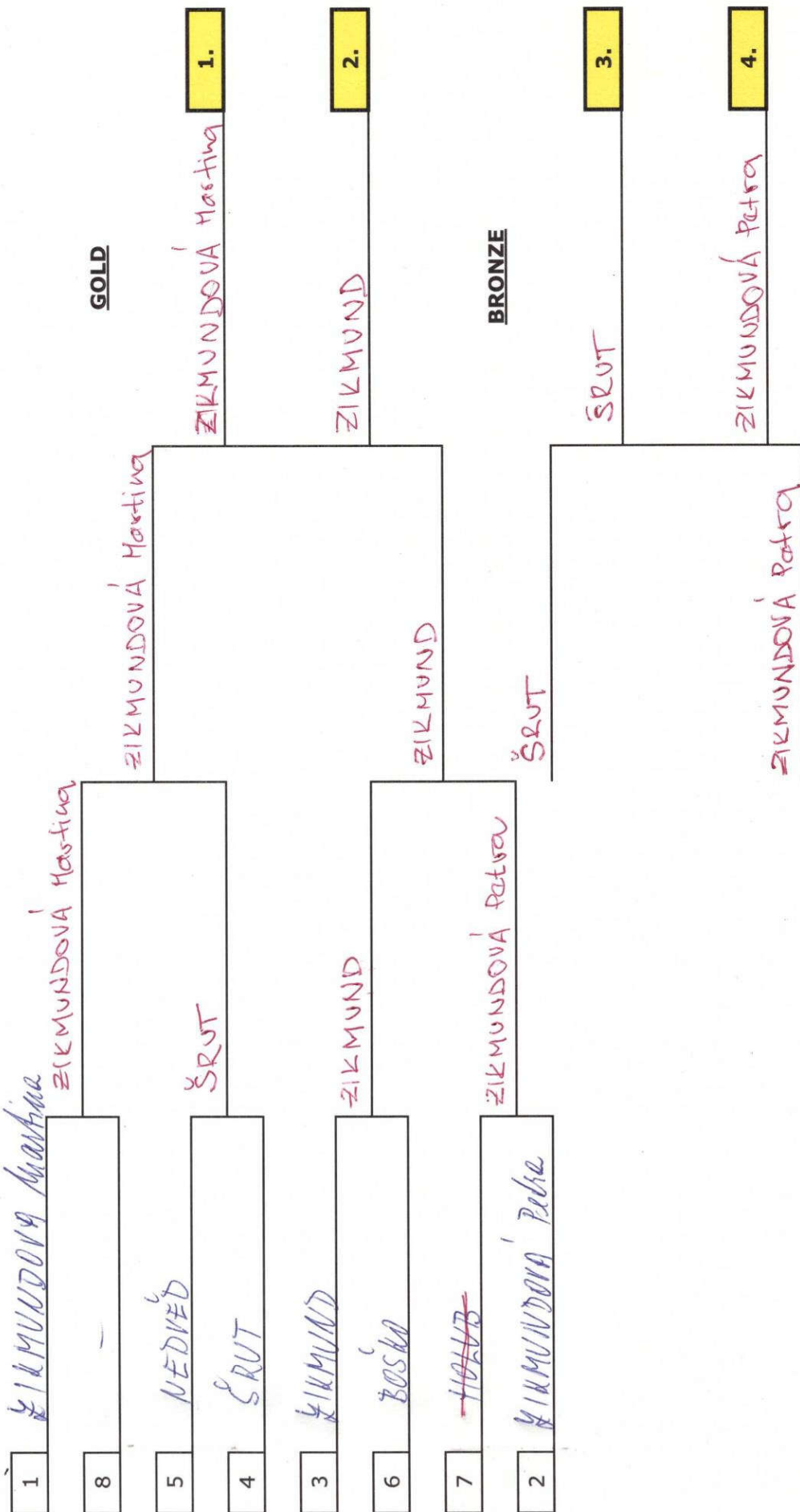

KADETI

1/8 4

1/4 2

1/2 ←

FINAL

